

# PB - Harmónio

sistema de harmónio para vidro ou enchimento opaco





# PB - Harmónio

sistema de harmónio para vidro ou enchimento opaco

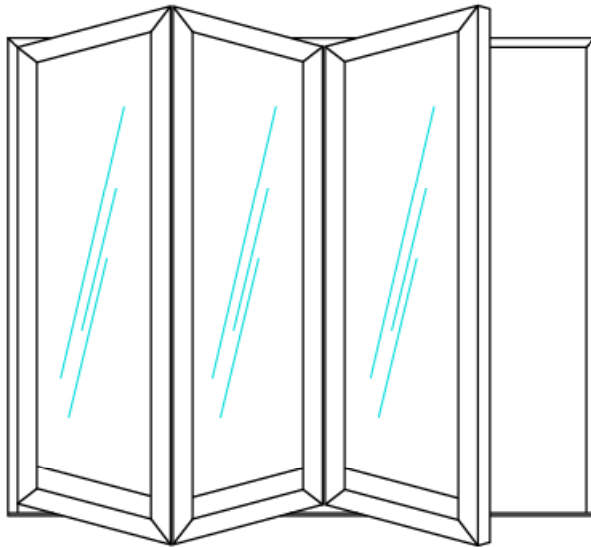

<b>Dimensões:</b>	Largura aro fixo: 70mm Largura aro móvel: 40mm
<b>Cortes:</b>	À meia esquadria
<b>União:</b>	Esquadros de bloqueio 14mm e 24mm
<b>Vedação:</b>	Juntas em E.P.D.M.
<b>Blites:</b>	Rectos
<b>Enchimento:</b>	De 4 a 20mm
<b>Aberturas:</b>	Harmónio; de 3 até 14 folhas Abertura Interior ou exterior
<b>Folhas:</b>	Peso máximo por folha: 40 Kg Largura máxima por folha: 750mm

## PERFORMANCE

Este sistema complementa o sistema PB de portadas exteriores, pois permite que o enchimento seja feito em panos de vidro ou em material opaco.

## QUALIDADE

O sistema é controlado desde a produção dos perfis de alumínio até a colocação em obra através de instaladores devidamente credenciados.

Os materiais utilizados no sistema PB são de grande qualidade e resistência nomeadamente:

- Perfis de alumínio extrudidos na liga AL MG SI - 05 F22 com dureza T5.
- Acessórios de câmara europeia da marca SAVIO, empresa italiana de grande prestígio europeu com certificação ISO9001.
- Vedantes e topos em E.P.D.M. para uma estanquidade e permeabilidade superior.

TIPOLOGIAS

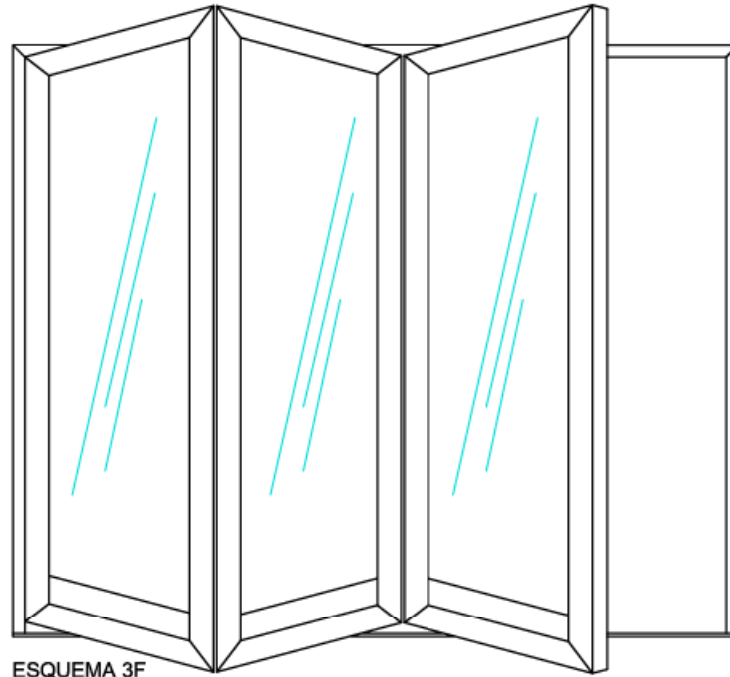

ESQUEMAS DOS VÁRIOS TIPOS DE VÃOS POSSÍVEIS EM LIBRO, COM ARO FIXO PB07 e PB 85  
( POSSIBILIDADE DE OUTROS TIPOS )

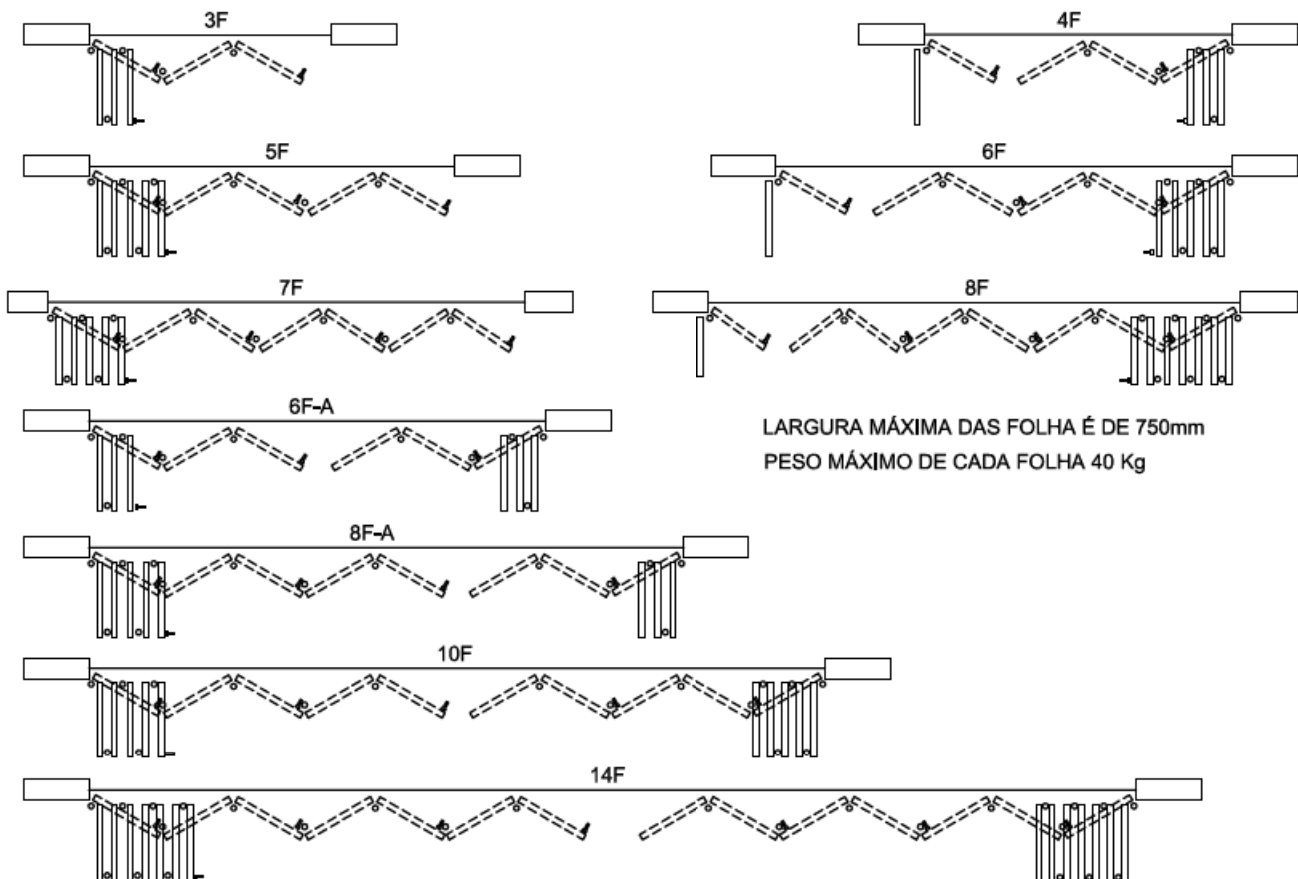

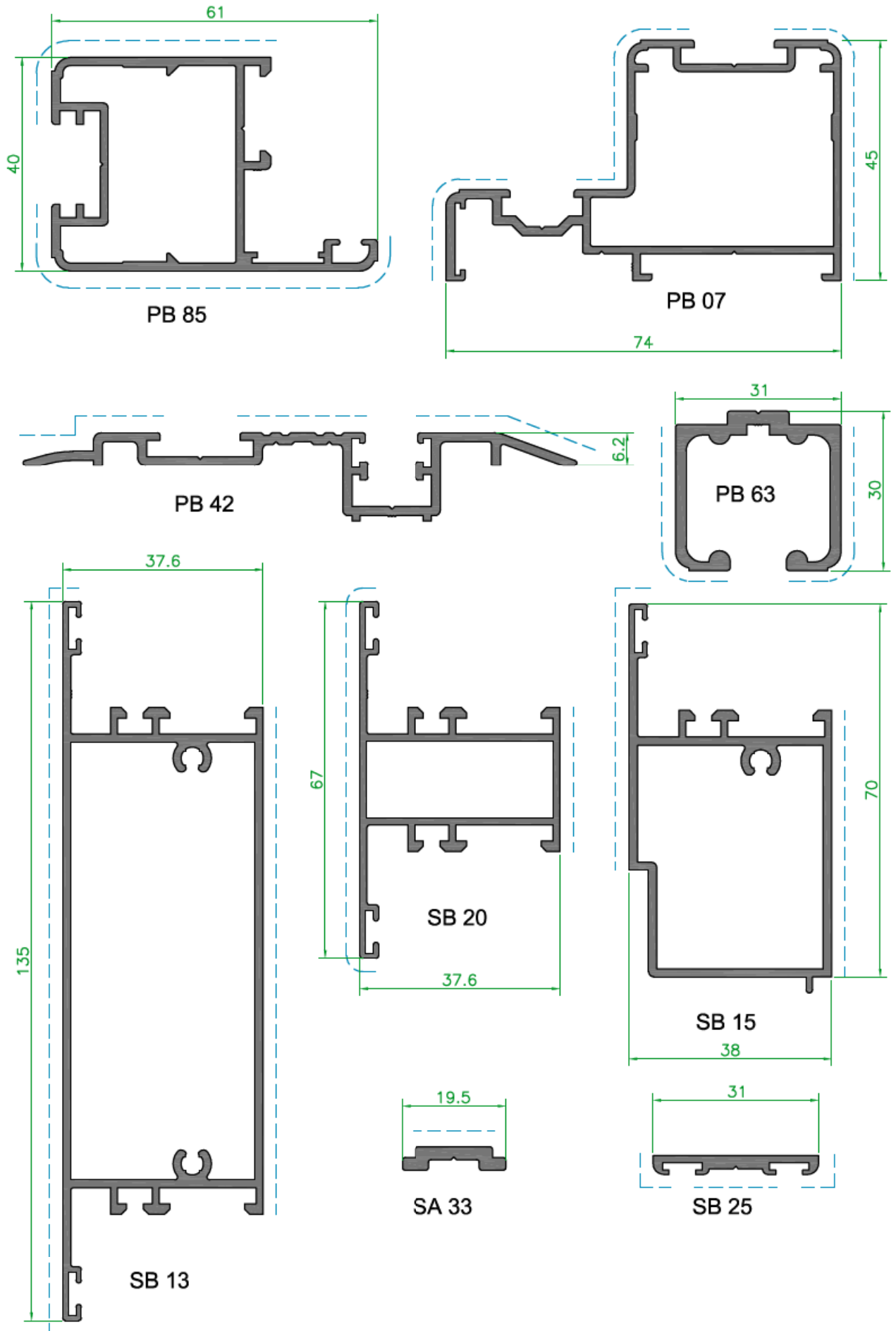

NOTA: APLICAR OS BITES AT 92, AT 93, AT 94, AT 95, AT 96 ou AT 97

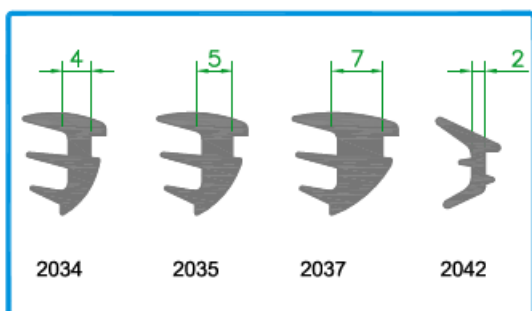

JUNTA DE CUNHA 2034 Pr.  
JUNTA DE CUNHA 2035 Pr.  
JUNTA DE CUNHA 2037 Pr.  
JUNTA DE CUNHA 2042 Pr.

MATERIAL: E.P.D.M.

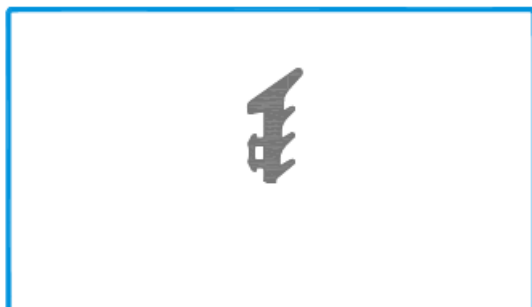

JUNTA P/ VIDRO (EXT.) 2003 Pr.

MATERIAL: E.P.D.M.

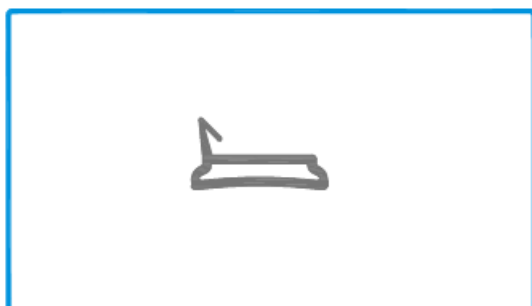

JUNTA VEDAÇÃO CENTRAL 2014

PARA O PERFIL PB 85  
MATERIAL: EPDM

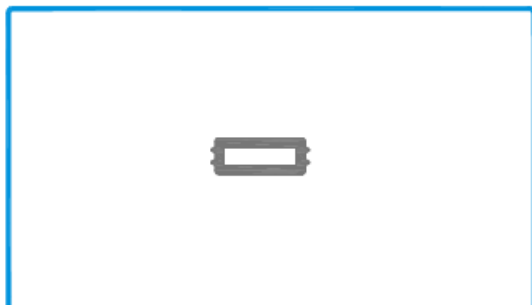

JUNTA TAPA-CANAL 2015

PARA O PERFIL PB 07  
MATERIAL: EPDM



JUNTA TAPA-CANAL 2039

PARA O PERFIL PB 42  
MATERIAL: EPDM

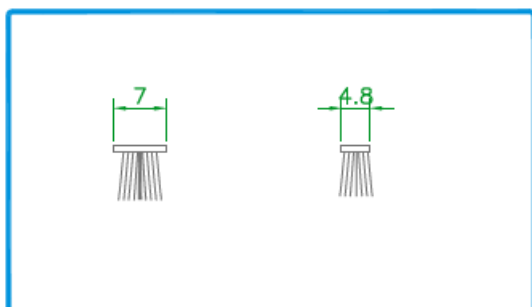

VEDANTE PELÚCIA 4.8x7  
VEDANTE PELÚCIA 7x7 S-FIN

PELÚCIA 4.8x7 = PARA O PERFIL PB 42  
PELÚCIA 7x7 ■ PARA O PERFIL SB 25

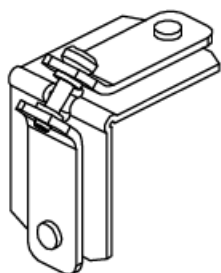

### ESQUADRO PB K010/60

PARA O PERFIL PB 07

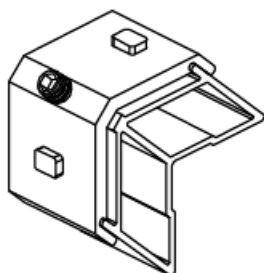

### ESQUADRO 26-3324 C ESPECIAL

PARA O PERFIL PB 85

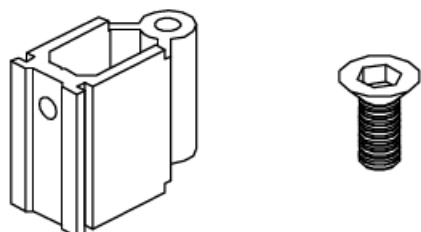

### UNIÃO TRAVESSAS SA 2001G

PARA LIGAR OS PERFIS PB 07 + PB 42

### PARAF. P/ UNIÃO SA 2001G

PARAFUSO SUPLEMENTAR PARA UNIÃO SA 2001G

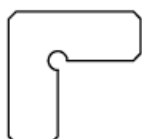

### CANTO CR S/SB

PARA OS PERFIS PB 07 e PB 85

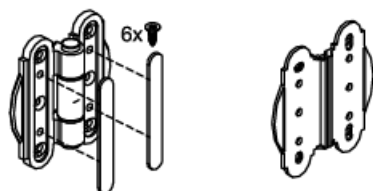

### DOBRADIÇA PB K009 (Br./Pr.)

CALÇO P/ DOBRADIÇA PB K009/P

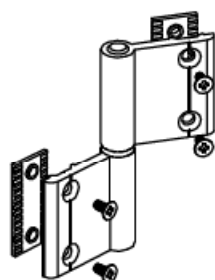

### DOBRADIÇA PB HARMÓNIO (Br./Pr.)

ALTERNATIVA A DOBRADIÇA K009

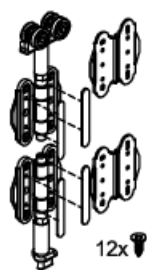

KIT DOB. PB HARMÓPNIO K960L (Br./Pr.)

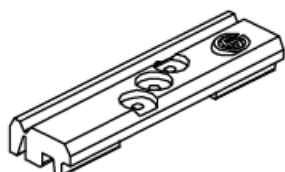

CALÇO P/ VIDRO EURO 2000

PARA O PERFIL PB 85

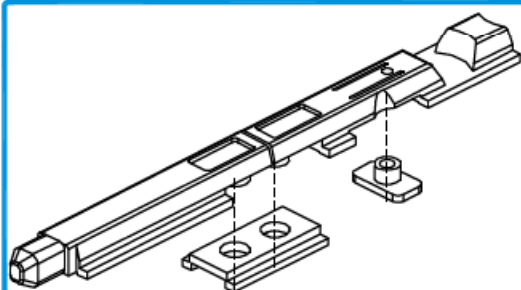

PASSADOR FOLH. SCH 101 SPI

PARA O PERFIL PB 85



LIGAÇÃO

TERMINAL VARETA PB  
LIGAÇÃO VARETA/TERMINAL PB

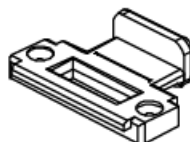

CONTRA-FECHO BATENTE PB (Br./Pr.)

APLICAR NOS PERFIS PB 07 e PB 42

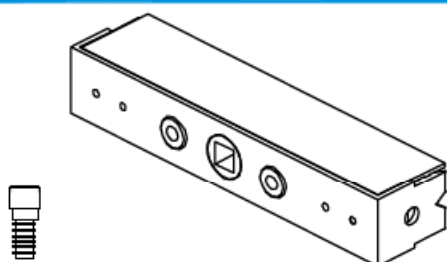

MECANISMO INTERIOR SOS DIR.  
MECANISMO INTERIOR SOS ESQ.  
PARA APLICAR COM O MANÍPULO BAIXO ARTICULADO SOS

PARAFUSO PB 5.5mm INOX  
PARA APLICAR COM MECANISMO SOS ou KIT 1475



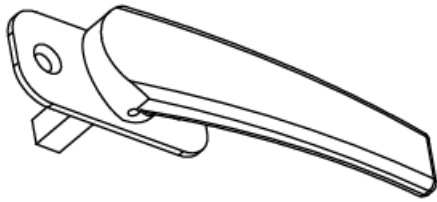

MANÍPULO ARTICULADO BAIXO SOS (Br./Pr.)

PARA APLICAR COM O MECANISMO INTERNO SOS

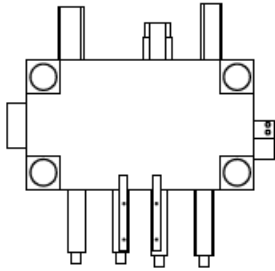

CORTANTE PB

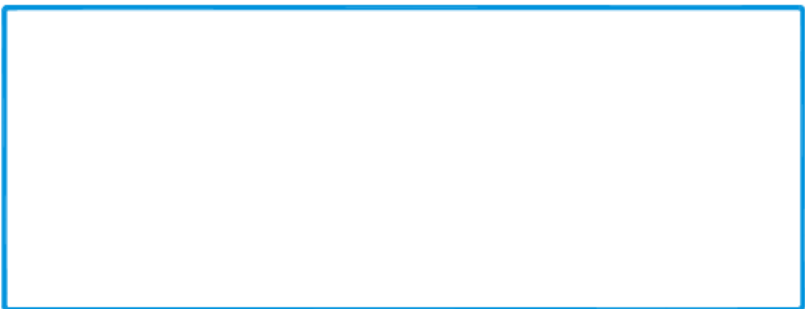
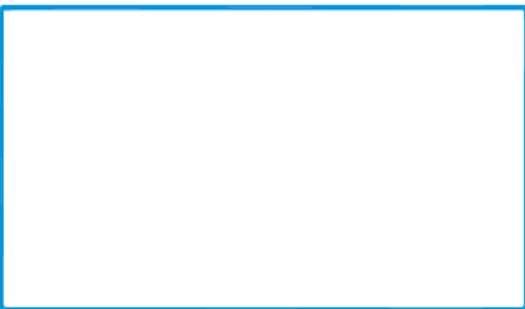

PORMENORES PARA ESQUEMA DE 3 FOLHAS  
COM ABERTURA PARA EXTERIOR

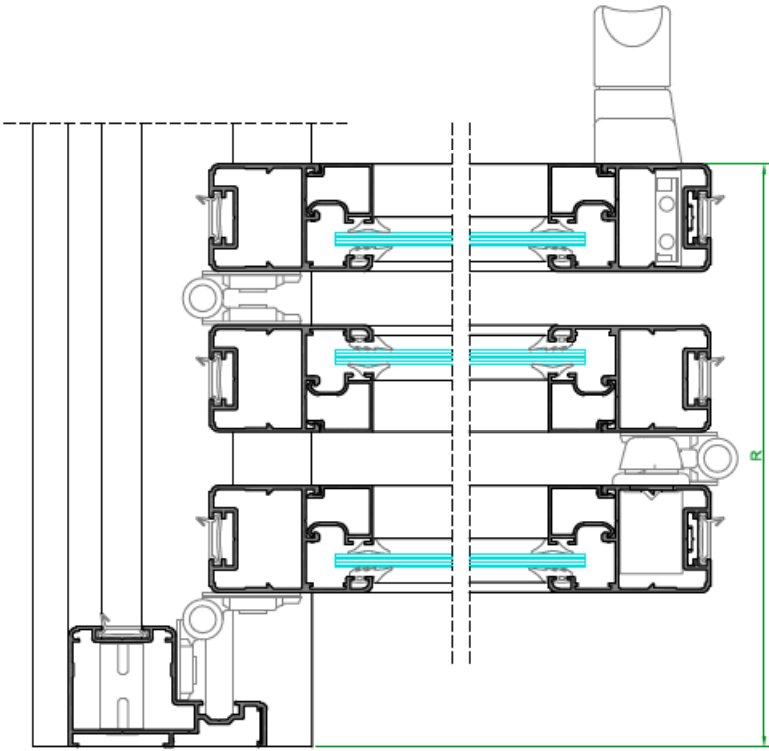
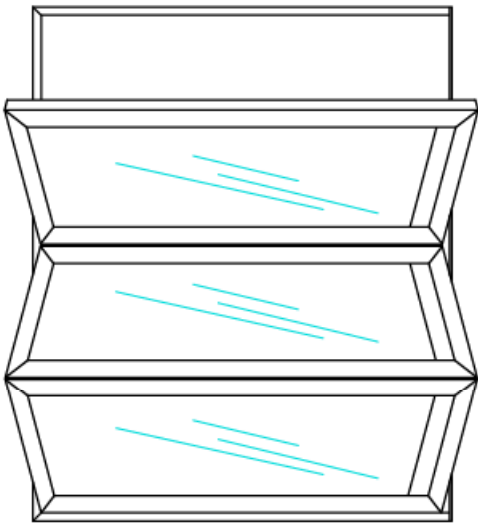

VÃO ABERTO  
R = 37.5mm + (60mm x Nº DE FOLHAS)



TABELA DE ORÇAMENTAÇÃO e DE MEDIDAS DE CORTE  
PORTA EM HARMÓNIO COM VIDRO ou OPACA - ABERTURA PARA EXTERIOR  
(DESDE 3 ATÉ 14 FOLHAS)

PERFIS				
REF <sup>a</sup> .	DESIGNAÇÃO	UNIDADES	MED. DE CORTE	TIPO DE CORTE
PB 07	ARO FIXO HORIZONTAL	1	L	
PB 07	ARO FIXO VERTICAL	2	H-6mm	
PB 42	PERFIL FIXO INFERIOR	1	L	
PB 85	ARO MÓVEL HORIZONTAL	NºFOLHASx2	L1	
PB 85	ARO MÓVEL VERTICAL	NºFOLHASx2	H-64mm	
SB 15	PERFIL TRAVESSA INFERIOR	NºFOLHAS	L1-73mm	
SB 25	PERFIL VEDAÇÃO INFERIOR	##	L1	
SB 25	PERFIL VEDAÇÃO INFERIOR	**	L1-9mm	
PB 63	CALHA SUPERIOR	1	L-34	
SA 33	VARETA (NºFOLHAS PAR)	NºFOLHASx2	H	
BITE	BITE HORIZONTAL	NºFOLHASx2		
BITE	BITE VERTICAL	NºFOLHASx2		

ACESSÓRIOS			
REF <sup>a</sup> .	DESIGNAÇÃO	UNIDADES	ALTERNATIVA
2014	JUNTA CENTRAL	2L+(NºFOLHASx2+2)H	
2039	JUNTA TAPA-CANAL	L	
2015	TAPA-CANAL	2H	
2003	JUNTA PARA VIDRO EXTERIOR	2L+(NºFOLHASx2)H	
	JUNTA DE CUNHA	2L+(NºFOLHASx2)H	
	PELÚCIA 7x7 STOP-FIN	2L	
K010/60	ESQUADRO PB K010/60	2	
	ESQUADRO 26-3324 C ESPECIAL	NºFOLHASx4	
	CANTO CR S/ SB	2+ (NºFOLHASx4)	
K009	DOBRADIÇAS PB K009	(NºFOLHASx2)+1 <-NºFOLHAS IMPAR (NºFOLHASx2)+2 <-NºFOLHAS PAR	
K009/P	CALÇO P/ DOB, PB K009	Nº K009	
	UNIÃO TRAVESSA SA 2001G	2	
	MANÍPULO ARTICULADO BAIXO SOS	(NºFOLHAS+1)/2 <-NºFOLHAS IMPAR NºFOLHAS/2 <-NºFOLHAS PAR	
	MECANISMO INTERIOR SOS	(NºFOLHAS+1)/2 <-NºFOLHAS IMPAR NºFOLHAS/2 <-NºFOLHAS PAR	
	PARAFUSO PB 5,5mm INOX	NºFOLHAS+1 <-NºFOLHAS IMPAR	
	LIGAÇÃO VARETA/TERMINAL PB	NºFOLHAS <-NºFOLHAS PAR	
	TERMINAL VARETA PB		
	CONTRA-FECHO/BATENTE PB	NºFOLHAS+1 <-NºFOLHAS IMPAR NºFOLHAS <-NºFOLHAS PAR	
SCH 101	PASSADOR FOLH. SCH 101 SPI	2 <-NºFOLHAS PAR	
	KIT DOB. PB HARMÓNIO (P/B)	(NºFOLHAS-1)/2 <-NºFOLHAS IMPAR (NºFOLHAS/2)-1 <-NºFOLHAS PAR	
	PELÚCIA 4.8x7	2L	

\*\* QUANTIDADE ■ Nº DE MANÍPULOS BAIXOS

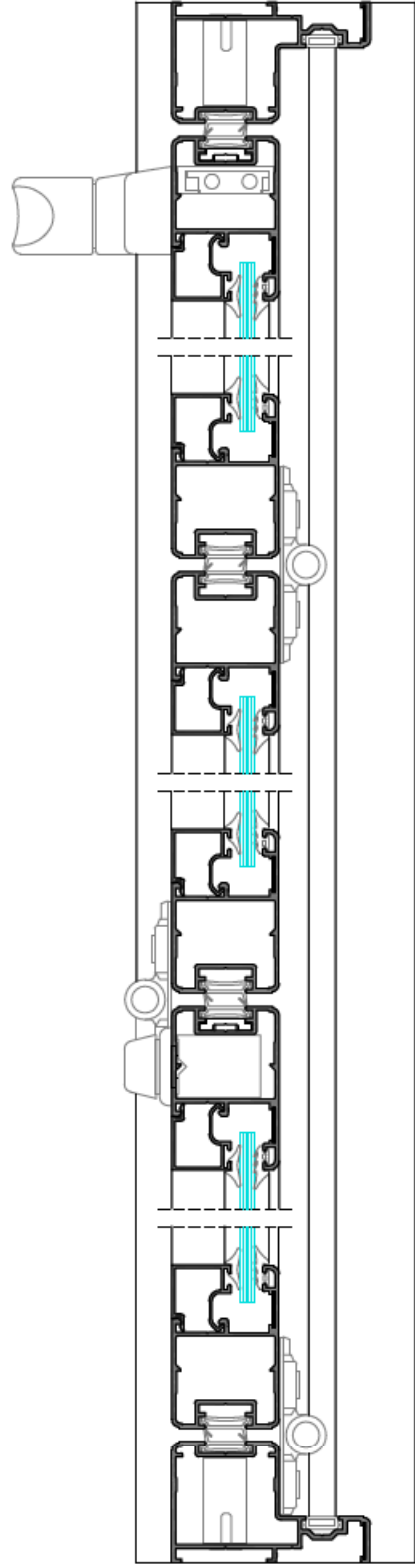
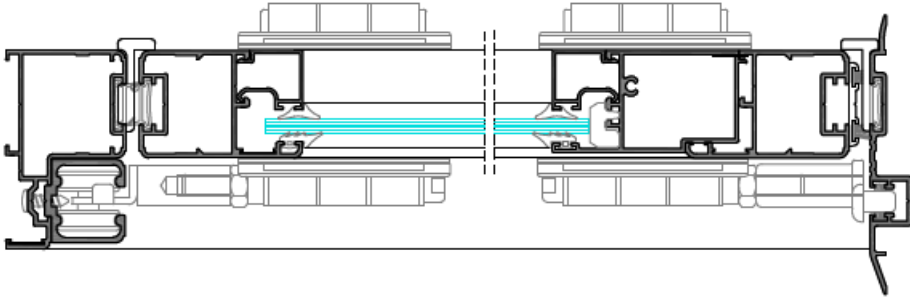
## QUANTIDADE ■ NºFOLHAS - \*\*

PORMENORES PARA ESQUEMA DE 3 FOLHAS  
COM ABERTURA PARA INTERIOR

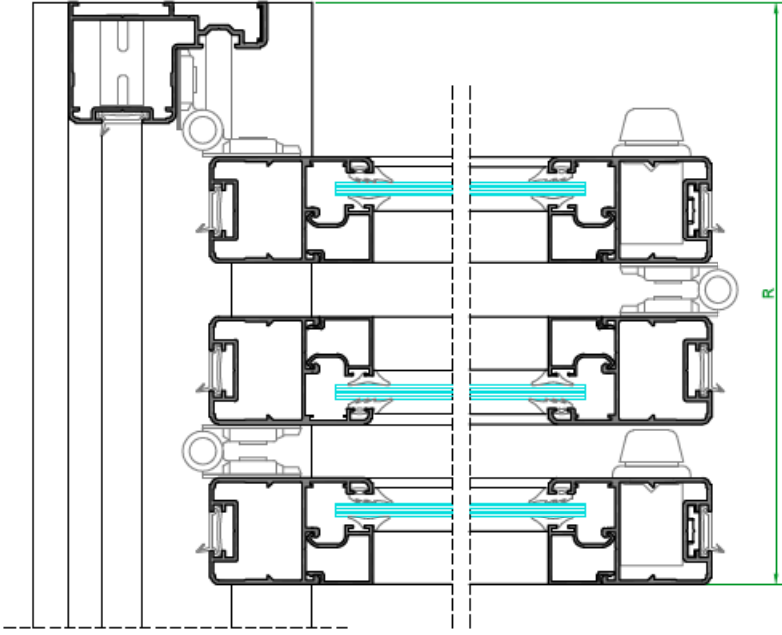
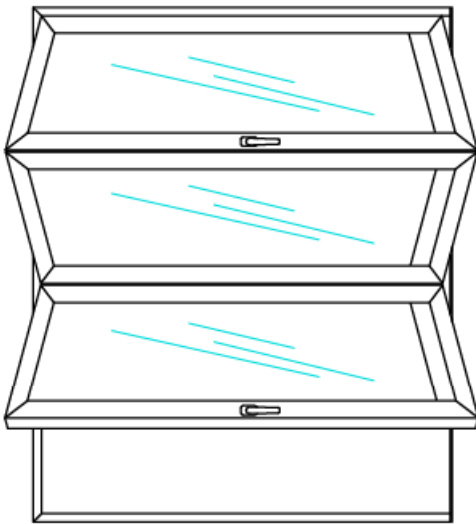

VÃO ABERTO  
R= 37,5mm + (60mm x Nº DE FOLHAS)



TABELA DE ORÇAMENTAÇÃO e DE MEDIDAS DE CORTE  
PORTA EM HARMÓNIO COM VIDRO ou OPACA - ABERTURA PARA INTERIOR  
(DESDE 3 ATÉ 14 FOLHAS)

PERFIS				
REF <sup>a</sup> .	DESIGNAÇÃO	UNIDADES	MED. DE CORTE	TIPO DE CORTE
PB 07	ARO FIXO HORIZONTAL	1	L	
PB 07	ARO FIXO VERTICAL	2	H-6mm	
PB 42	PERFIL FIXO INFERIOR	1	L	
PB 85	ARO MÓVEL HORIZONTAL	NºFOLHASx2	L1	
PB 85	ARO MÓVEL VERTICAL	NºFOLHASx2	H-64mm	
SB 15	PERFIL TRAVESSA INFERIOR	NºFOLHAS	L1-73mm	
SB 25	PERFIL VEDAÇÃO INFERIOR	##	L1	
SB 25	PERFIL VEDAÇÃO INFERIOR	**	L1-9mm	
PB 63	CALHA SUPERIOR	1	L-34	
SA 33	VARETA (NºFOLHAS PAR)	NºFOLHAS/2	H	
	VARETA (NºFOLHAS IMPAR)	(NºFOLHAS+1)/2		
BITE	BITE HORIZONTAL	NºFOLHASx2		
BITE	BITE VERTICAL	NºFOLHASx2		
ACESSÓRIOS				
REF <sup>a</sup> .	DESIGNAÇÃO	UNIDADES	ALTERNATIVA	
2014	JUNTA CENTRAL	2L+(NºFOLHASx2+2)H		
2039	JUNTA TAPA-CANAL	L		
2015	TAPA-CANAL	2H		
2003	JUNTA PARA VIDRO EXTERIOR	2L+(NºFOLHASx2)H		
	JUNTA DE CUNHA	2L+(NºFOLHASx2)H		
	PELÚCIA 7x7 STOP-FIN	2L		
K010/60	ESQUADRO PB K010/60	2		
	ESQUADRO 26-3324 C ESPECIAL	NºFOLHASx4		
	CANTO CR S/ SB	2+ (NºFOLHASx4)		
K009	DOBRADIÇAS PB K009	(NºFOLHASx2)+1 <-NºFOLHAS IMPAR		
		(NºFOLHASx2)+2 <-NºFOLHAS PAR		
K009/P	CALÇO P/ DOB, PB K009	Nº K009		
	UNIÃO TRAVESSA SA 2001G	2		
	MANÍPULO ARTICULADO BAIXO SOS	(NºFOLHAS+1)/2 <-NºFOLHAS IMPAR		
		NºFOLHAS/2 <-NºFOLHAS PAR		
	MECANISMO INTERIOR SOS	(NºFOLHAS+1)/2 <-NºFOLHAS IMPAR		
		NºFOLHAS/2 <-NºFOLHAS PAR		
	PARAFUSO PB 5,5mm INOX	NºFOLHAS+1	<-NºFOLHAS IMPAR	
	LIGAÇÃO VARETA/TERMINAL PB	NºFOLHAS	<-NºFOLHAS PAR	
	TERMINAL VARETA PB	NºFOLHAS+1	<-NºFOLHAS IMPAR	
		NºFOLHAS	<-NºFOLHAS PAR	
	CONTRA-FECHO/BATENTE PB	NºFOLHAS	<-NºFOLHAS PAR	
SCH 101	PASSADOR FOLH. SCH 101 SPI	2	<-NºFOLHAS PAR	
	KIT DOB. PB HARMÓNIO (P/B)	(NºFOLHAS-1)/2 <-NºFOLHAS IMPAR		
		(NºFOLHAS/2)-1 <-NºFOLHAS PAR		
	PELÚCIA 4.8x7	2L		

\*\* QUANTIDADE ■ Nº DE MANÍPULOS BAIXOS

## QUANTIDADE ■ NºFOLHAS - \*\*

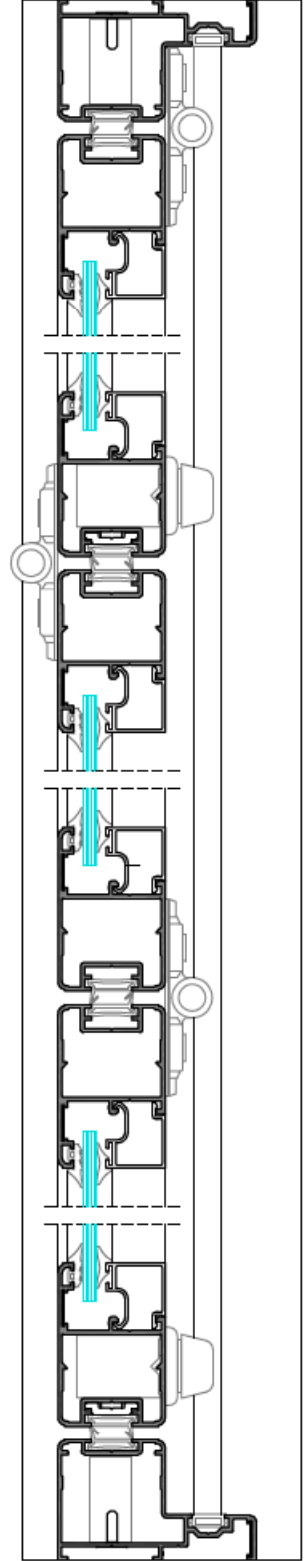
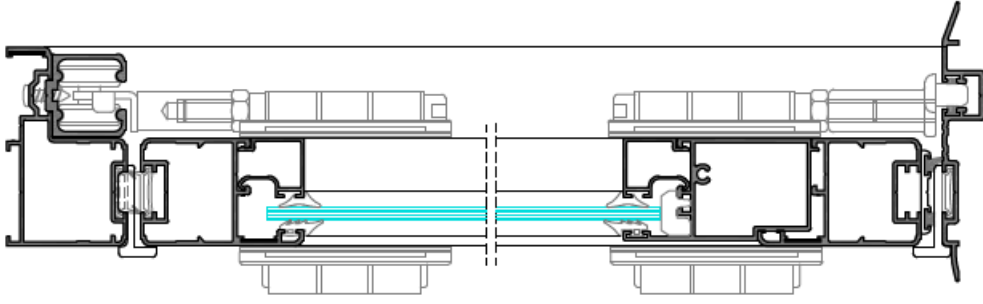
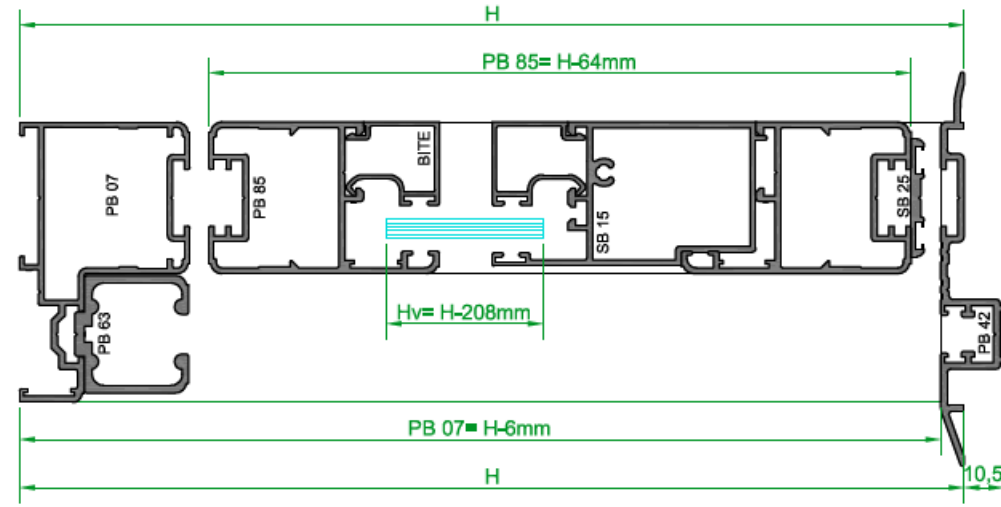

## PLANO DE CORTE GERAL - DESDE 3 ATÉ 14 FOLHAS

L1 = Largura da folha	$L1 = (L - (N^{\circ} \text{ de FOLHAS} \times 5 + 95 \text{ mm}))$
L2 = Medida para SB 25	N <sup>o</sup> de FOLHAS
L3 = Medida para SB 25	L2 = L1 - 9mm
L4 = Medida para SB 15/SB 13	L3 = L1
Lv = Largura do vidro	L4 = L1 - 73mm
	Lv = L1 - 95mm

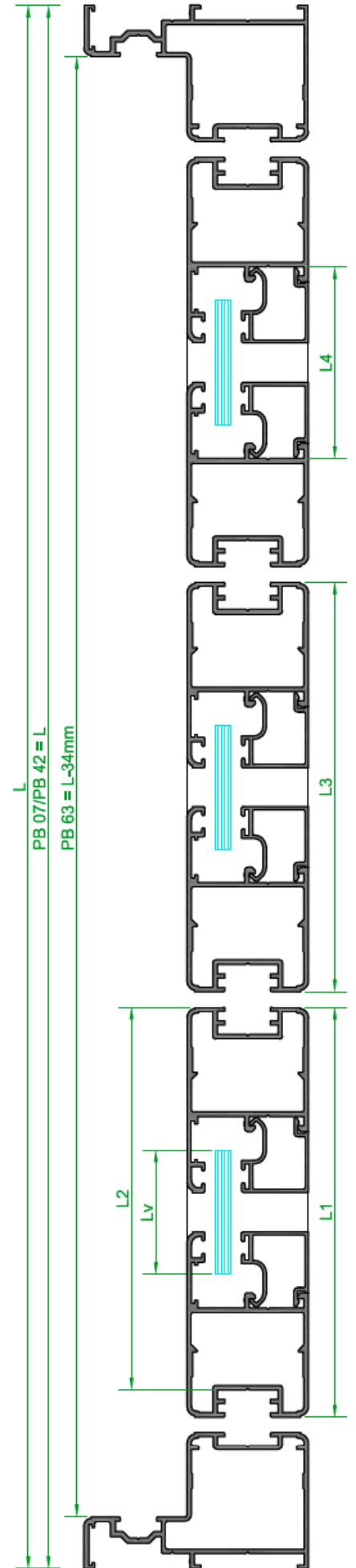





**SOSOARES**

Rua do Campo Alegre, 474  
4150-170 Porto  
T 226096709 | F 226005642  
E [comercial@sosoares.pt](mailto:comercial@sosoares.pt)

**METALFER**

Travessa do Bolegão, 10  
Apartado 1  
3754-904 Fermentelos  
T 234729740 | F 234729741  
E [metalfer@sosoares.pt](mailto:metalfer@sosoares.pt)

**ALFA SUL**

EN Lisboa-Sintra Km 14  
Apartado 156  
2726-936 Mem Martins  
T 219265090 | F 219265098  
E [alfa.sul@sosoares.pt](mailto:alfa.sul@sosoares.pt)

**ALULIDER**

Pavilhão Industrial H - Plataforma 13D  
Zona Franca Industrial  
9200-047 Caniçal - Madeira  
T 291960494 | F 291960497  
E [alulider@sosoares.pt](mailto:alulider@sosoares.pt)

**PERFIS OEIRAS**

Rua da Colónia - Quinta da Cardiosa  
Apartado 214 - Abrunheira  
2711-952 Sintra  
T 219156660 | F 219156661  
E [perfis.oeiras@sosoares.pt](mailto:perfis.oeiras@sosoares.pt)